

a部詳細

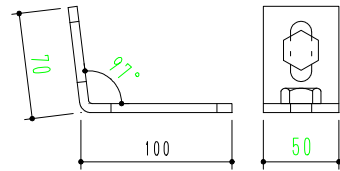

(FB-6t×50×170)

b部詳細

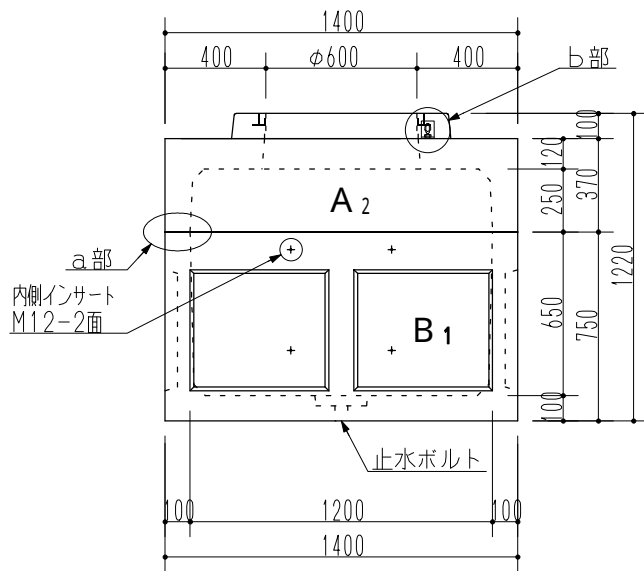
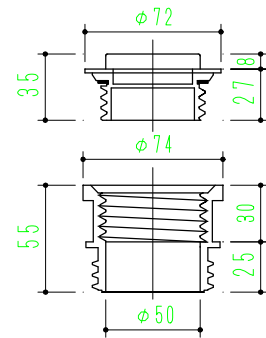

止水ボルト詳細

参考重量 2137 kg

品名	OK式ハンドホール			
	1200×1200×900H			
承認	検	設	縮	1
	図	計	尺	30
				図面番号
				1209
フジプレコン株式会社				