

a部詳細

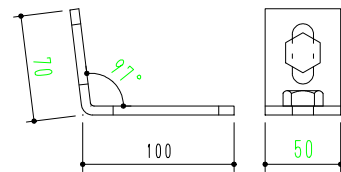

(FB-6t×50×170)

b部詳細

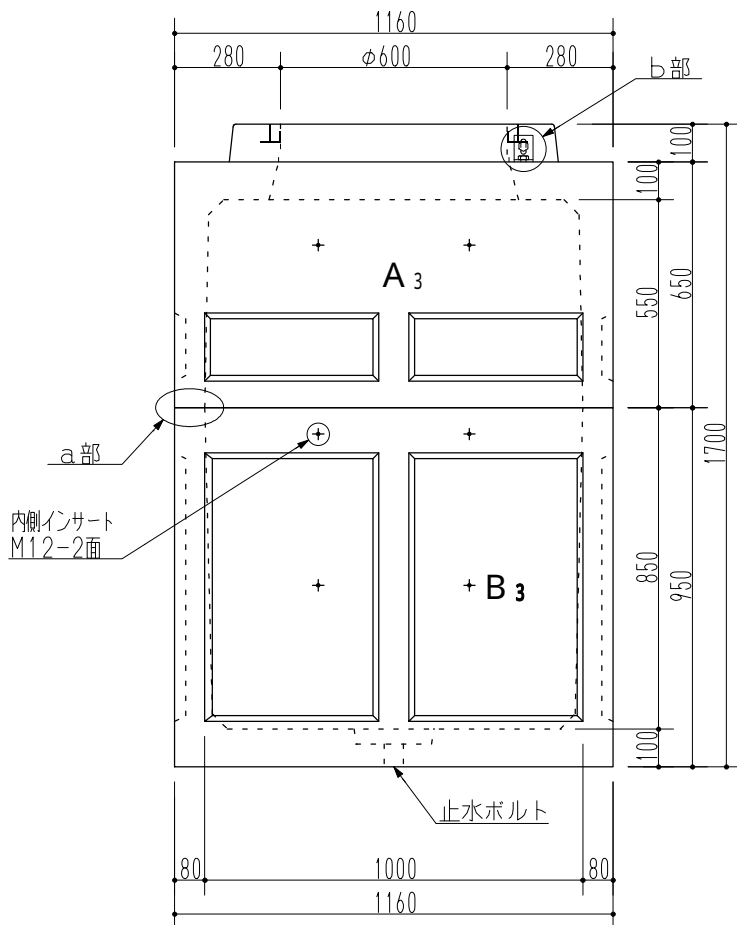
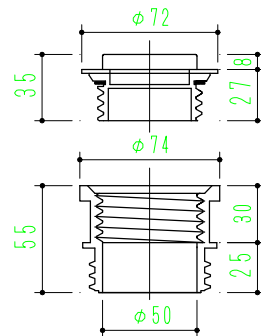

止水ボルト詳細

参考重量 1783kg

品名承認	OK式ハンドホール				図面番号
	1000×1000×1400H				
検図	設計	縮尺	1/20	1014	
フジプレコン株式会社					